



Gebrauchsanweisung

Easy 160i

 **SOPUR.**

000 690 608

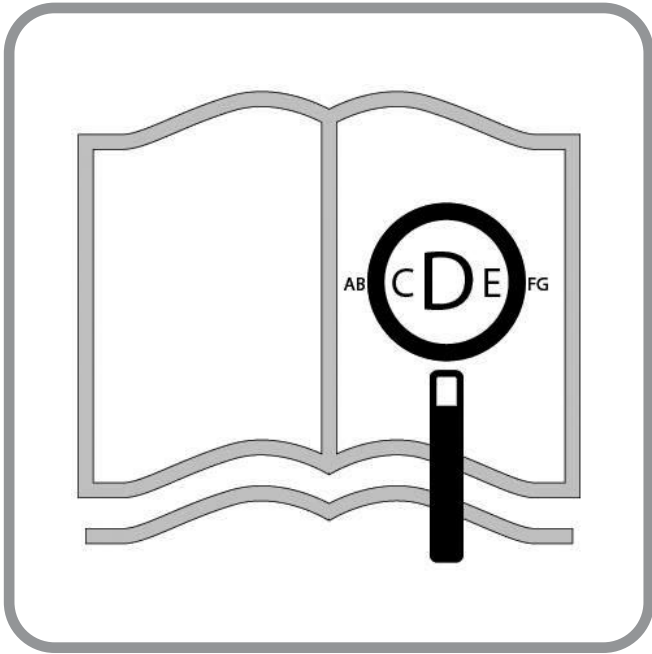

Für sehbehinderte Personen steht dieses Dokument im PDF-Format auf www.SunriseMedical.de zur Verfügung oder es ist auch im Großdruck erhältlich.



Inhaltsverzeichnis (DE)

3

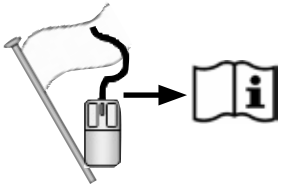

Vorwort

Sehr geehrter Kunde,

Wir freuen uns sehr, dass Sie ein Spitzenqualitätsprodukt von SUNRISE MEDICAL gewählt haben.

Dieses Handbuch vermittelt Ihnen zahlreiche Tipps und Ideen, damit Ihr neuer Rollstuhl ein vertrauter und zuverlässiger Partner im Leben werden kann.

Eine gute Beziehung zu unseren Kunden ist für Sunrise Medical von hoher Bedeutung. Wir möchten Sie gerne über unsere neuen und aktuellen Entwicklungen auf dem Laufenden halten. Kundennähe bedeutet: schneller Service, so wenig Bürokratie wie möglich, enge Zusammenarbeit mit unseren Kunden. Wenn Sie Ersatzteile oder Zubehör brauchen oder einfach eine Frage zu Ihrem Rollstuhl haben – wir sind für Sie da.

Wir möchten, dass Sie mit unseren Produkten und unserem Service zufrieden sind. Wir von Sunrise Medical arbeiten daher ständig an der Weiterentwicklung unserer Produkte. Aus diesem Grund können in unserer Produktreihe Änderungen in der Form, Technologie und Ausstattung vorkommen. Es können also aus den Angaben und Abbildungen in diesem Handbuch keine Ansprüche abgeleitet werden.

Das Managementsystem von SUNRISE MEDICAL ist zertifiziert nach DIN EN ISO 9001, ISO 13485 und ISO 14001.

☞ SUNRISE MEDICAL erklärt als Hersteller, dass die Leichtgewichtrollstühle mit der Medizinprodukteverordnung (2017/745) der EU konform sind.

Hinweis an den Anwender und/oder den Patienten: Alle im Zusammenhang mit dem Produkt aufgetretenen schwerwiegenden Vorfälle sind dem Hersteller und der zuständigen Behörde des Mitgliedstaats, in dem der Anwender und/oder der Patient niedergelassen ist, zu melden.

FMG (Für Mich Gebaut) Sonderbauten

Sunrise Medical empfiehlt dringend, alle Informationen für den Benutzer, die mit Ihrem FMG-Produkt mitgeliefert werden, vor dem erstmaligen Gebrauch sorgfältig durchzulesen und sicherzustellen, dass alles verstanden wurde. Dadurch wird gewährleistet, dass Ihr FMG-Produkt wie vom Hersteller vorgesehen funktioniert.

Sunrise Medical empfiehlt die Benutzerinformationen und Dokumente für einen späteren Gebrauch sicher aufzubewahren und nicht zu entsorgen.

Kombinationen von Medizinprodukten

Dieses Medizinprodukt kann unter Umständen mit einem oder mehreren anderen Medizinprodukten bzw. anderen Produkten kombiniert werden. Informationen darüber, welche Kombinationen möglich sind, finden Sie unter www.Sunrisemedical.de. Alle aufgeführten Kombinationen wurden überprüft, um die grundlegenden Sicherheits- und Leistungsanforderungen gemäß Anhang I Nr. 14.1 der EU-Verordnung 2017/745 über Medizinprodukte zu erfüllen.

Leitlinien zum Kombinieren wie etwa die Montage finden Sie unter www.SunriseMedical.de

Fragen zum Gebrauch, zur Wartung und Sicherheit Ihres Rollstuhls richten Sie bitte an den zuständigen, zugelassenen SUNRISE MEDICAL Fachhändler.

Falls sich kein zuständiger Fachhändler in Ihrer Nähe befindet oder falls Sie Fragen haben, können Sie Sunrise Medical auch schriftlich oder telefonisch erreichen.

Sunrise Medical GmbH
Kahlbachring 2-4
69254 Malsch/Heidelberg
Deutschland
Tel.: +49 (0) 7253/980-0
Fax: +49 (0) 7253/980-222
kundenservice@sunrisemedical.de
www.SunriseMedical.de



WICHTIG:

BENUTZEN SIE IHREN ROLLSTUHL ERST, WENN SIE DIESES HANDBUCH VOLLSTÄNDIG GELESEN UND VERSTANDEN HABEN. WENN DIESE ANWEISUNGEN NICHT BEACHTET WERDEN, KANN DAS ZU KÖRPERVERLETZUNG, BESCHÄDIGUNG DES PRODUKTS ODER UMWELTSCHÄDEN FÜHREN!

Inhalt	
1.0 Allgemeine Sicherheitshinweise und Fahreinschränkungen	5
2.0 Transport	7
3.0 Übersicht	9
4.0 Handhabung	10
5.0 Optionen	10
Steckachsen	10
Ankippbügel	10
Bremsen	10
Fußbrett	11
Fußraste	11
Kopfstütze	12
Lenkrad	12
Lochplatte	12
Sitzhöhe hinten	12
Rückenbespannung anpaßbar	12
Rückenhöhe verstellbar	13
Rückenwinkel	13
Radstandsverlängerung	13
Beckengurt	13
Seitenteil	13
Schiebegriffe	13
Sicherheitsrad	14
Sitzbespannung	14
Sitztiefenwachstum	14
Stockhalter	14
Therapietisch	14
Stabilisierungsstange	14
Transitrollen	14
Optionen – Einhandbetrieb	14
6.0 Reifen und Reifenmontage	15
7.0 Mögliche Störungen	15
8.0 Wartung	15
9.0 Technische Daten	15
10.0 Typenschild / Garantie	16
11.0 Anzugsmomente	16
12.0 Typenschild	17

Verwendung

Rollstühle sind ausschließlich für gehunfähige oder gehbehinderte Menschen zum persönlichen Gebrauch im Haus und im Freien bestimmt.

Das Höchstgewicht (das Körpergewicht des Benutzers und das Gewicht des im Rollstuhl eingebauten Zubehörs) ist auf dem Etikett mit der Seriennummer angegeben, das an der Querstange oder an der Stabilisierungsstange unter dem Sitz angebracht ist.

Eine Gewähr kann nur übernommen werden, wenn das Produkt unter den vorgegebenen Bedingungen und zu den vorgesehenen Zwecken eingesetzt wird.

Die vorgesehene Lebensdauer des Rollstuhls beträgt 5 Jahre. Bitte KEINE Teile von anderen Herstellern verwenden, außer diese sind von Sunrise Medical offiziell zugelassen.

Verwendungszweck

Indikationen

Die Vielfalt an Ausstattungsvarianten sowie die modulare Bauweise erlauben einen Einsatz bei Gehunfähigkeit/ Gehbehinderung durch:

- Lähmung
- Gliedmaßenverlust (Beinamputation)
- Gliedmaßendefekt/Deformation
- Gelenkkontrakturen/-schäden
- Erkrankungen wie Herz- und Kreislaufinsuffizienz, Gleichgewichtsstörungen oder Kachexie, neurologische Krankheitsbilder, Muskeldystrophie, Hemiplegie sowie für Geriatriker mit noch verwendbaren Restkräften der oberen Gliedmaßen.

Kontraindikationen

Der Rollstuhl darf in folgenden Fällen nicht oder nur mit einer Begleitperson benutzt werden:

- Wahrnehmungsstörung
- Ungleichgewicht
- Verlust beider Arme, wenn keine Unterstützung durch eine Pflegeperson erfolgt
- Gelenkkontraktur oder Gelenkschäden an beiden Armen
- Sitzbehinderung



WARNUNG !

Gemäß dem Benutzerhandbuch (siehe Intranet, <http://www.sunrisedice.com>) und dem Ergebnis der Risikoanalyse.

Beachten Sie bei der Versorgung außerdem auf Körpergröße, Gewicht, physische und psychische Verfassung, Alter des Behinderten, Wohnverhältnisse und Umwelt.

1.0 Allgemeine Sicherheitshinweise und Fahreinschränkungen

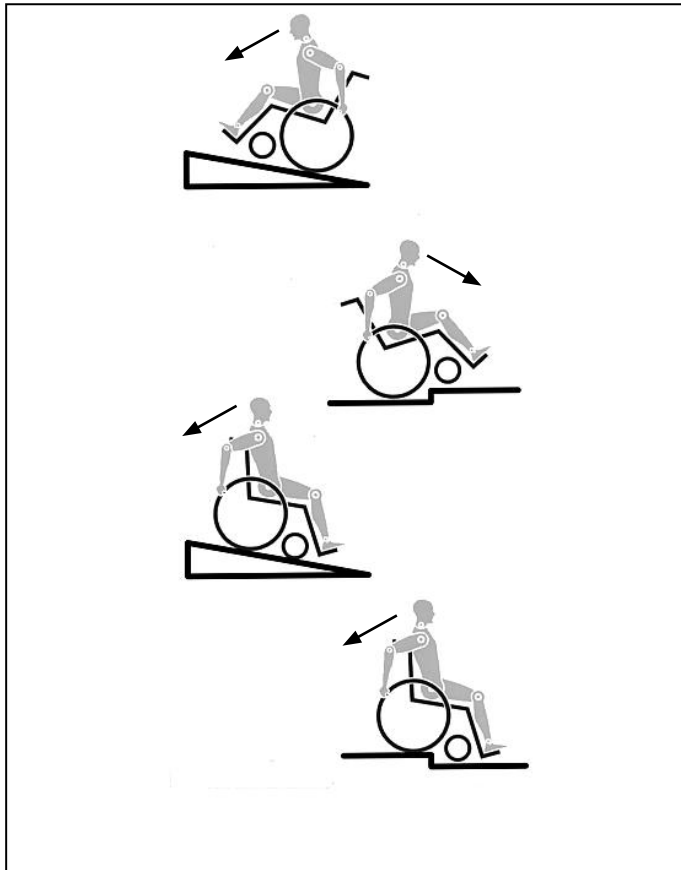

Um Stürze und gefährliche Situationen zu vermeiden, sollten Sie den Umgang mit Ihrem neuen Rollstuhl erst auf ebenem, überschaubarem Gelände üben.

Benutzen Sie zum Ein- oder Aussteigen aus dem Rollstuhl nicht die Fußbretter. Diese sollten vorher hochgeklappt und möglichst nach außen weggeschwenkt werden. Begeben Sie sich immer so nah wie möglich an die Stelle, an der Sie sitzen möchten.

Setzen Sie Ihren Rollstuhl nur bestimmungsgemäß ein. Vermeiden Sie z.B. ein ungebremstes Fahren gegen ein Hindernis (Stufen, Bordsteinkante) oder Herunterfahren von Kanten.

Die Feststellbremsen sind nicht dazu vorgesehen, den Rollstuhl während der Fahrt abzubremesen. Sie sichern den Rollstuhl gegen das Wegrollen. Wenn Sie auf unebenem Boden anhalten, ziehen Sie immer die Feststellbremsen an, damit der Stuhl nicht wegrollt. Ziehen Sie die Bremsen auf beiden Seiten an, sonst könnte der Stuhl kippen.

Erforschen Sie die Auswirkungen von Schwerpunktverlagerungen auf das Verhalten des Rollstuhls, zum Beispiel auf Gefällstrecken, Steigungen, sämtlichen Neigungen oder beim Überwinden von Hindernissen nur mit sicherer Unterstützung eines Helfers.

Bei extremen Einstellungen (z.B. Antriebsräder in vorderster Position) und ungünstiger Körperhaltung kann der Rollstuhl bereits auf ebener Fläche kippen.

Neigen Sie Ihren Oberkörper beim Befahren von Steigungen und Stufen weit nach vorn.

Lehnen Sie Ihren Oberkörper beim Befahren von Steigungen und Stufen weiter nach hinten. Versuchen Sie keinesfalls, Gefälle diagonal hinauf oder hinunter zu fahren.

Vermeiden Sie Rolltreppen, da diese bei einem Sturz schwere Verletzungen verursachen können.

Den Rollstuhl nicht an Gefällen $> 10^\circ$ verwenden. Die dynamische Stabilität an Gefällen hängt von der Konfiguration des Rollstuhls, den Fertigkeiten und dem Fahrstil des Benutzers ab. Da die Fertigkeiten des Benutzers und der Fahrstil nicht vorherbestimmt werden können, kann der Höchstwert für das sichere Gefälle nicht bestimmt werden. Dieser muss vom Benutzer mit Hilfe einer Begleitperson ermittelt werden, um das Umkippen zu verhindern. Für unerfahrene Benutzer wird der Einbau von Sicherheitsrädern dringend empfohlen.

Besonders beim Befahren von Steigungen oder Gefällen können Schlaglöcher oder unebener Untergrund den Rollstuhl zum Kippen bringen.

Den Rollstuhl nicht auf schlammigem oder vereistem Grund verwenden. Den Rollstuhl nur dort verwenden, wo auch Fußgänger zugelassen sind.

Zur Vermeidung von Handverletzungen greifen Sie bei der Fahrt mit dem Rollstuhl nicht zwischen die Speichen oder zwischen das Antriebsrad und die Radbremse.

Bei Verwendung von Leichtmetallgreifringen kann es beim Abbremsen aus schneller Fahrt oder auf längeren Gefällestrecken zum Erhitzen der Greifringe kommen.

Treppen dürfen nur mit Hilfe von Begleitpersonen überwunden werden. Sind dafür Einrichtungen wie z.B. Auffahrampen oder Aufzüge vorhanden, so sind diese zu benutzen. Fehlen solche Einrichtungen, ist der Rollstuhl anzukippen und über die Stufen zu führen (2 Helfer). Bei Benutzern mit einem Körpergewicht von über 100 kg empfehlen wir, diese Methode für Treppen nicht zu verwenden!

Technik und Bauweise dieses Rollstuhls sind für die maximale Sicherheit entworfen. Die aktuell gültigen internationalen Sicherheitsstandards wurden erfüllt oder teilweise übererfüllt. Dennoch kann sich der Benutzer einem Risiko aussetzen, wenn er den Rollstuhl nicht vorschriftsmäßig handhabt. Beachten Sie zu Ihrer eigenen Sicherheit bitte unbedingt die nachstehenden Regeln.

Unfachmännische oder fehlerhafte Änderungen oder Einstellungen erhöhen das Unfallrisiko. Als Rollstuhlfahrer sind Sie auch Verkehrsteilnehmer und Passant auf Straßen und Gehwegen. Wir möchten Sie daran erinnern, dass für Sie als Rollstuhlfahrer alle Verkehrsregeln gelten. Seien Sie auf Ihrer ersten Fahrt im Rollstuhl besonders vorsichtig. Lernen Sie Ihren Stuhl kennen.

Überprüfen Sie Folgendes vor jedem Gebrauch:

- Schnellverschlussachsen an den Hinterrädern
- Klettverschluss am Sitz und an der Rückenlehne
- Reifen, Reifendruck und Feststellbremsen.

Sollten irgendwelche Veränderungen an den Einstellungen vorgenommen werden, ist es wichtig, den entsprechenden Abschnitt der Gebrauchsanweisung zu lesen. Besonders beim Befahren von Steigungen oder Gefällen können Schlaglöcher oder unebener Untergrund den Rollstuhl zum Kippen bringen. Wird eine Stufe oder ein Anstieg vorwärts befahren, sollte der Körper nach vorne geneigt sein.

GEFAHR !

Überschreiten Sie NIEMALS die Höchstlast von 140 kg für Fahrer plus mitgeführte Gegenstände. Das Überschreiten der Maximalen Zuladung kann zu Schäden am Stuhl, zu Fallen oder Kippen aus dem Rollstuhl, Verlust der Kontrolle, oder zu schweren Verletzungen des Fahrers und anderer Personen führen.

Tragen Sie im Dunklen möglichst helle Kleidung oder Kleidung mit Reflektoren, um besser gesehen werden zu können. Achten Sie darauf, dass die seitlich und rückwärtig am Rollstuhl angebrachten Reflektoren gut sichtbar sind. Wir empfehlen Ihnen auch das Anbringen einer aktiven Beleuchtung.

Generell müssen montierte Sicherheitsräder zuvor so eingestellt werden, dass sie beim Transport nicht auf die Stufen aufsetzen können, da es sonst zu schweren Stürzen kommen kann. Anschließend müssen die Sicherheitsräder wieder korrekt eingestellt werden.

Achten Sie darauf, dass die Begleitpersonen den Rollstuhl nur an fest montierten Bauteilen anfassen (z.B. nicht an der Fußraste oder den Seitenteilen).

Achten Sie beim Benutzen von Hebebühnen darauf, dass sich montierte Sicherheitsräder außerhalb des Gefahrenbereichs befinden.

Sichern Sie Ihren Rollstuhl auf unebenem Gelände oder beim Umsteigen (z. B. ins Auto) durch Betätigen der Bremse.

Wenn und wann immer möglich, sollten Fahrzeuginsassen während der Fahrt in einem Behindertentransportkraftwagen (BTW) die im Fahrzeug installierten Sitze und die dazugehörigen Rückhaltesysteme nutzen. Nur so sind Insassen bei einem Unfall optimal geschützt. Unter Verwendung der von SUNRISE MEDICAL angebotenen Sicherungselemente und dem Einsatz geeigneter Rückhaltesysteme, können die Leichtgewichtrollstühle als Sitz beim Transport im Behindertentransportkraftwagen genutzt werden. (Siehe Kapitel "Transport").

Abhängig von Durchmesser und Einstellung der Lenkräder sowie der Schwerpunkteinstellung des Rollstuhls kann bei höheren Geschwindigkeiten ein Flattern der Lenkräder auftreten. Dies kann zu einem Blockieren der Lenkräder und zum Kippen des Rollstuhls führen. Achten Sie daher auf eine korrekte Einstellung der Lenkräder (siehe Kapitel "Lenkräder"). Befahren Sie insbesondere Gefällstrecken nicht ungebremst, sondern mit reduzierter Geschwindigkeit. Die Verwendung von Sicherheitsrädern ist bei ungeübten Nutzern unbedingt empfehlenswert.

Die Sicherheitsräder sollen ein unbeabsichtigtes Kippen nach hinten verhindern. Keinesfalls sollen sie die Funktion von Transitzellen übernehmen, etwa um eine Person bei abgenommenen Antriebsrädern im Rollstuhl zu transportieren.

Achten Sie beim Ergreifen von Gegenständen (die vor, seitlich oder hinter dem Rollstuhl liegen) darauf, dass Sie sich nicht zu weit aus dem Rollstuhl lehnen, da durch Schwerpunktverlagerung eine Kipp- bzw. Überschlaggefahr besteht. Das Aufhängen von zusätzlichen Lasten (Rucksack oder ähnliche Gegenstände) an die Rückenpfosten Ihres Rollstuhls kann die Stabilität Ihres Rollstuhls nach hinten beeinträchtigen, vor allem, wenn der Rückenwinkel nach hinten verstellt wurde. Der Rollstuhl kann dadurch nach hinten kippen und Verletzungen verursachen.

Bei Oberschenkelamputation müssen die Sicherheitsräder verwendet werden.

Achten Sie vor Fahrtantritt auf den korrekten Luftdruck der von Ihnen verwendeten Bereifung. Bei den Antriebsrädern muss er mindestens 3,5 bar (350 kPa) betragen. Der max. Luftdruck ist am Reifen angegeben. Die Kniehebelbremsen sind nur bei ausreichendem Luftdruck und korrekter Einstellung wirksam (siehe Kapitel "Bremse").

Sollte die Sitz- und Rückenbespannung beschädigt sein, tauschen Sie diese bitte umgehend aus.

Vorsicht beim Umgang mit Feuer, insbesondere brennenden Zigaretten. Sitz- und Rückenbespannung könnten sich entzünden.

Wenn der Rollstuhl längere Zeit direkter Sonneneinstrahlung ausgesetzt war, können Teile des Rollstuhls (z.B. Rahmen, Beinstützen, Bremsen und Seitenteil) heiß (>41°C) werden.

Achten Sie stets darauf, dass die Steckachsen an den Antriebsrädern richtig eingestellt und eingerastet sind. Bei nicht gedrücktem Knopf der Steckachse darf sich das Antriebsrad nicht entfernen lassen.

 **WARNUNG !**

Sowohl die Wirkung der Kniehebelbremse als auch das allgemeine Fahrverhalten sind vom Luftdruck abhängig. Mit korrekt aufgepumpten Antriebsrädern und gleichem Luftdruck auf beiden Rädern lässt sich Ihr Rollstuhl wesentlich leichter und besser manövrieren.

 **WARNUNG !**

Achten Sie auf eine ausreichende Profiltiefe Ihrer Bereifung! Beachten Sie bitte, dass Sie bei Fahrten im öffentlichen Straßenverkehr der Straßenverkehrsordnung unterliegen.

 **WARNUNG !**

Achten Sie bei Arbeiten mit dem oder Einstellungen am Rollstuhl immer auf Ihre Finger!

Die Rollstühle, die in diesem Handbuch abgebildet und beschrieben sind, entsprechen möglicherweise nicht in allen Einzelheiten genau Ihrem eigenen Modell. Dennoch sind alle Anweisungen trotz möglicher Detailunterschiede völlig relevant.

Der Hersteller behält sich das Recht vor, Gewichte, Abmessungen oder andere in diesem Handbuch aufgeführte technische Daten ohne vorherige Benachrichtigung zu ändern. Alle in diesem Handbuch aufgeführten Zahlenangaben, Abmessungen und Kapazitäten sind ungefähr und stellen keine präzisen technischen Daten dar.

SUNRISE MEDICAL ist nach ISO 9001 zertifiziert, dadurch ist die Qualität unserer Produkte in allen Stufen von der Entwicklung bis zur Produktion gewährleistet. Dieses Produkt entspricht den in den EU-Verordnung vorgegebenen Anforderungen. Optionale Ausstattungen und Zubehör sind gegen Aufpreis erhältlich.

2.0 Transport

GEFAHR!

Bei Nichtbeachtung dieser Ratschläge besteht die Gefahr von schweren Körperverletzungen und sogar Lebensgefahr!

Transport Ihres Rollstuhls in einem Fahrzeug:

Ein in einem Fahrzeug gesicherter Rollstuhl bietet nicht die gleiche Sicherheit wie das Sitzsystem eines Fahrzeugs. Wir empfehlen immer, dass der Benutzer in das Sitzsystem des Fahrzeugs umsteigt. Wir erkennen an, dass es in der Praxis nicht immer möglich ist, dass der Benutzer umsteigt und in diesem Fall müssen die folgenden Ratschläge beachtet werden, wenn der Benutzer im Rollstuhl sitzend transportiert werden muss:

Überprüfen Sie, dass Ihr Rollstuhl für einen Crashtest geeignet ist (siehe Typenschild oder Crashtest-Bügel an der Rückseite des Rollstuhls (Fig. I))

1. Überprüfen Sie, dass das Fahrzeug für den Transport eines Insassen in einem Rollstuhl ausgestattet ist und über einen für Ihren Rollstuhltyp geeigneten Zugang/Ausgang verfügt. Das Fahrzeug muss über eine ausreichende Tragkraft für das Gesamtgewicht, d.h., das Körpergewicht des Benutzers und das Gewicht von Rollstuhl und Zubehör, verfügen.

2. Um den Rollstuhl herum sollte genügend Platz zur Verfügung stehen, damit das Rückhaltesystem und die Sicherheitsgurte des Rollstuhls und für den Benutzer angelegt, festgezogen und wieder geöffnet werden können.

3. Wenn sich der Benutzer im Rollstuhl befindet, muss dieser vorwärts gerichtet stehen und mit den Befestigungsgurten für den Rollstuhl und den Sicherheitsgurten des Rollstuhls (Befestigungsgurte gemäß WTORS müssen den Anforderungen von ISO 10542 oder SAE J2249 entsprechen) gemäß der Gebrauchsanweisung des Herstellers des Rückhaltesystems (WTORS) befestigt werden.

4. Der Rollstuhl wurde für den Transport in einem Fahrzeug in einer anderen Stellung nicht geprüft, so darf z.B. der Rollstuhl keinesfalls seitlich gerichtet transportiert werden (Fig. A).

5. Der Rollstuhl muss mit einem Rückhaltesystem gemäß ISO 10542 oder SAE J2249 mit nicht verstellbaren Gurten vorne und verstellbaren Gurten hinten gesichert werden, dabei handelt es sich normalerweise um Karabinerhaken/S-förmige Haken sowie um Steckverschlüsse. Die Rückhaltesysteme bestehen normalerweise aus 4 Einzelgurten, die an den vier Ecken des Rollstuhls befestigt werden.

6. Das Rückhaltesystem muss wie auf der nächsten Seite

7. Das Rückhaltesystem muss so nah wie möglich mit einem Winkel von 45 Grad angebracht und gemäß der Bedienungsanleitung des Herstellers sicher befestigt werden.

8. Ohne Rücksprache mit dem Hersteller dürfen an den Befestigungspunkten des Rollstuhls oder an Bauteilen des Fahrgestells und des Rahmens keine Änderungen vorgenommen bzw. diese nicht ausgewechselt werden. Bei Nichtbeachtung dieser Vorgabe dürfen Sunrise Medical Rollstühle nicht in Fahrzeugen transportiert werden.

9. Der Benutzer muss sowohl mit dem Beckengurt als auch mit dem Schultergurt angeschnallt werden, um die Wahrscheinlichkeit eines Aufpralls von Kopf und Brust auf die Bauteile des Fahrzeugs und schwere Körperverletzungen beim Benutzer und anderen Fahrzeuginsassen zu verringern. (Fig. B) Der Schultergurt muss an der "B"-Säule des Fahrzeugs befestigt werden - bei Nichtbeachtung erhöht sich die Gefahr von schweren Bauchverletzungen für den Benutzer.

10. Eine für den Transport geeignete Kopfstütze (siehe Aufkleber an der Kopfstütze) muss eingebaut und während des Transports stets richtig angebracht sein.

11. Haltevorrichtungen (Beckenriemen, Beckengurte) dürfen bei der Fahrt nur zur Sicherung des Rollstuhlbenutzers verwendet werden, wenn auf dem Etikett angegeben ist, dass sie die Anforderungen von ISO 7176-19:2001 oder SAE J2249 erfüllen.

12. Die Sicherheit des Benutzers während des Transports hängt von der Sorgfalt ab, mit der das Rückhaltesystem befestigt wird, die Person, von der die Befestigung ausgeführt wird, sollte in der Bedienung des Systems unterwiesen bzw. geschult sein.

13. Soweit möglich sollten alle Hilfsmittel vom Rollstuhl abgenommen und sicher verstaut werden wie etwa: Krücken, lose Kissen und Therapietische.

14. Hochschwenkbare/höhenverstellbare Fußrasten dürfen nicht hochgestellt sein, wenn der Benutzer im Rollstuhl sitzend transportiert wird und der Rollstuhl mit einem Rückhaltesystem und Sicherheitsgurt gesichert ist.

15. Verstellbare Rücken müssen in die aufrechte Position gebracht werden.

16. Die manuelle Bremse muss fest angezogen werden.

17. Die Sicherheitsgurte müssen an der "B"-Säule des Fahrzeugs angebracht werden und dürfen nicht durch Rollstuhlteile wie Armlehnen oder Räder vom Körper ferngehalten werden.

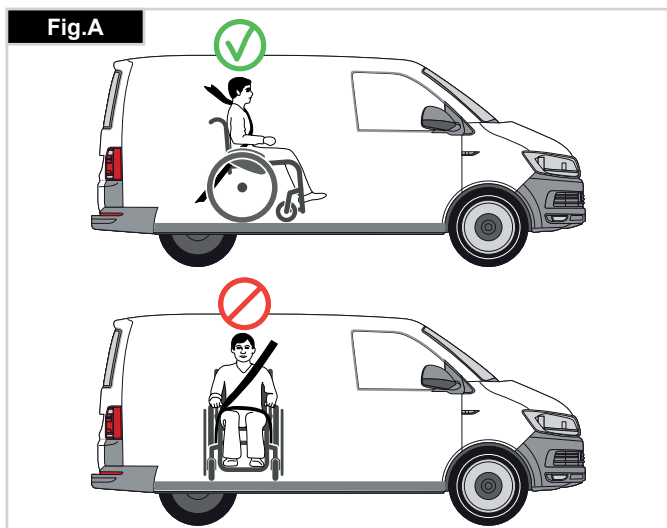

Anleitung für das Anschnallen des Rollstuhlbenutzers

1. Der Beckengurt muss unten an der Vorderseite des Beckens getragen werden, so dass der Winkel des Beckengurts innerhalb des bevorzugten Bereichs von 30 bis 75 Grad zur Horizontalen liegt. Ein steilerer (größerer) Winkel innerhalb des bevorzugten Bereichs ist wünschenswert, d.h., näher an 75°, aber keinesfalls darüber. (Fig. C)
2. Der Schultergurt muss wie in Fig. D und E gezeigt über die Schulter und quer über die Brust passen. Sicherheitsgurte müssen so fest wie möglich sitzen ohne den Benutzerkomfort zu beeinträchtigen. Sicherheitsgurte dürfen beim Gebrauch nicht verdreht sein. Der Schultergurt muss wie in Fig. D und E gezeigt über die Schulter und quer über die Schulter passen.
3. Die Befestigungspunkte am Rollstuhl befinden sich am vorderen inneren Seitenteil des Fahrgestells direkt über dem Lenkrad und am hinteren Seitenteil des Fahrgestells. Die Gurte werden um die Seitenteile des Fahrgestells an der Stelle befestigt, an der das waagrechte und das senkrechte Rohr aufeinandertreffen. (Siehe Fig. G-H-I)
4. Die Position der Befestigungsgurte für den Rollstuhl ist mit dem Symbol für den Befestigungspunkt (Fig. F) markiert. Wenn die vorderen Gurte zur Befestigung des Rollstuhls angebracht sind, werden die Gurte gestrafft.

Lage der Befestigungspunkte für das Rückhaltesystem am Rollstuhl:

1. Lage der vorderen und hinteren Verankerungsaufkleber (Fig. G - H).
2. Lage der vorderen (Fig. I) und hinteren (Fig. J) Aufkleber mit den Befestigungspunkten für das Rückhaltesystem am Rollstuhl und des Verankerungsaufklebers.
3. Seitenansicht der Befestigungsgurte (Fig. K).

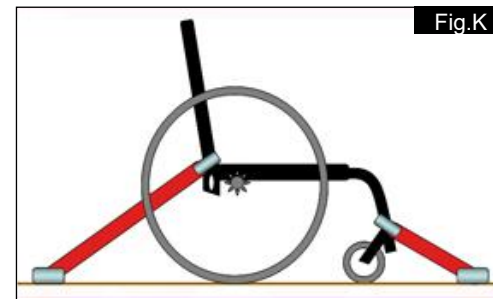
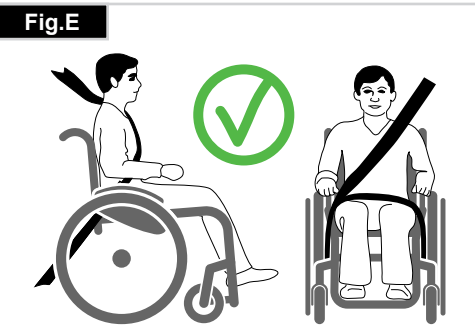
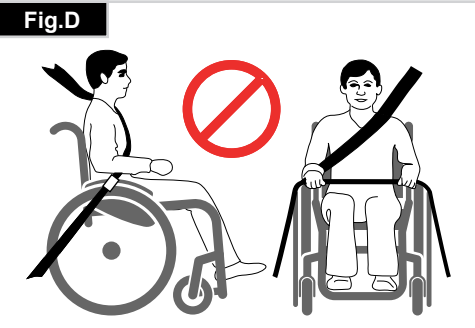
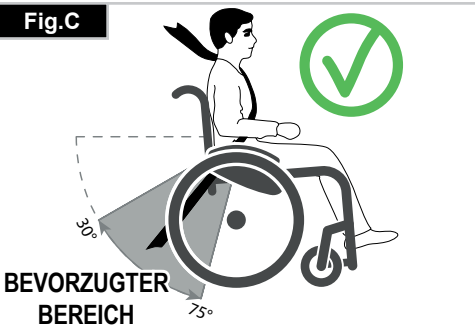

3.0 Übersicht

Wir, die Firma SUNRISE MEDICAL, besitzen das ISO-9001-Zertifikat, welches die Qualität unserer Produkte in allen Stufen, von der Entwicklung bis hin zur Produktion, sicherstellt. Dieses Produkt entspricht den Anforderungen gemäß der EU-Verordnung. Abgebildete Optionen bzw. Zubehör gegen Aufpreis erhältlich.

1. Schiebegriff
2. Rückenbespannung
3. Seitenteil
4. Sitzbespannung
5. Fußbrett
6. Lenkrad
7. Lenkrad-Adapter
8. Lenkradgabel
9. Steckachse
10. Bremse
11. Greifring
12. Antriebsrad



4.0 Handhabung

Falten

Nehmen Sie zunächst das Sitzkissen aus dem Rollstuhl und klappen Sie das Fußbrett (durchgehend) oder die Fußbretter nach oben. Greifen Sie die Bespannung von unten mittig an und ziehen Sie nach oben. Der Stuhl faltet sich. Um Ihren Rollstuhl so klein wie möglich zu falten, z.B. für den Transport im Auto, können Sie die Fußrasten abnehmen (modellbedingt). Drücken Sie dazu den Entriegelungshebel von außen und schwenken Sie die Fußraste seitlich ab. Dann müssen Sie nur noch die Fußraste aus dem Rahmenrohr ziehen.



Fig. 4.1

Entfalten

Lösen Sie vor dem Entfalten die Faltfixierung

Drücken Sie auf die Sitzrohre (siehe Abbildung). Der Rollstuhl entfaltet sich. Drücken Sie nun die Sitzrohre in die Auflager. Erleichtert wird dieser Vorgang, wenn Sie den Stuhl ein wenig kippen, somit wird ein Antriebsrad entlastet und der Stuhl lässt sich leichter entfalten.



Fig. 4.2

⚠ ACHTUNG!

Quetschgefahr

5.0 Optionen

Steckachsen

Steckachsen beim Antriebsrad

Die Antriebsräder sind mit einer Steckachse ausgestattet. Die Räder sind ohne Werkzeug abnehm- bzw. aufsteckbar. Zum Abnehmen der Räder den Arretierknopf (1) drücken und das Antriebsrad abziehen.



Fig. 4.3

⚠ ACHTUNG!

Beim Aufstecken ist die Achse in das Lager bei gedrücktem Knopf einzustecken. Knopf lösen und das Rad sitzt fest. Der Arretierknopf muss in seine Ausgangsstellung zurückfedern.

Ankippbügel

Ankippbügel

Zum Ankippen eines Rollstuhls durch eine Begleitperson benutzt man einen Ankippbügel. Einfach auf den Bügel treten und der Rollstuhl lässt sich z.B. auf einen Bordstein schieben.



Fig. 4.4

Bremsen

Feststellbremsen

Der Rollstuhl ist mit zwei Feststellbremsen ausgerüstet. Die Bremsen wirken direkt auf die Reifen.

Zum Feststellen drücken Sie beide Bremshebel bis zum Anschlag nach vorne (Abb. 4.5 und 4.7). Das Lösen erfolgt durch Ziehen der Bremshebel nach hinten.

Die Bremswirkung lässt nach bei:

- Abgefahrenem Reifenprofil
- Zu geringem Reifendruck
- Nassen Reifen
- Falsch eingestellter Bremse

Die Feststellbremsen sind nicht als Betriebsbremsen ausgelegt. Während der Fahrt die Bremsen nicht betätigen. Bremsen Sie immer mit Hilfe der Greifringe. Achten Sie darauf, dass der Abstand zwischen Bremse und Reifen das ausgewiesene Maß (Abb. 4.6 und 4.8) aufweist. Zum Nachstellen Schraube (1) lösen und das entsprechende Maß einstellen. Schraube wieder fest anziehen (siehe Seite Anzugsmomente).

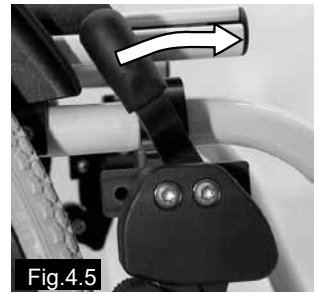

Fig. 4.5

4.5 Kniehebelbremse

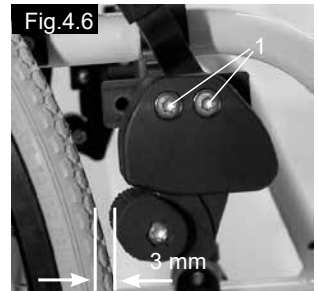

Fig. 4.6

4.6 Kniehebelbremse

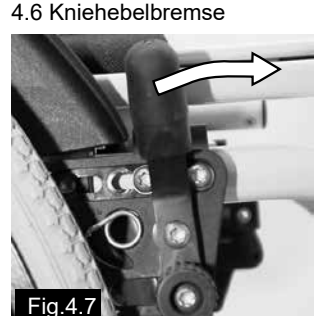

Fig. 4.7

4.7 Standardbremse

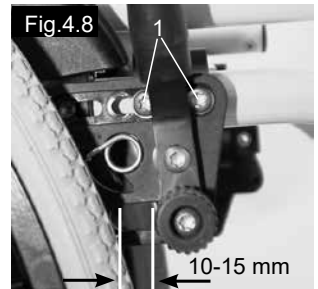

Fig. 4.8

4.8 Standardbremse

12mm mit pannensicherer Bereifung
14mm mit Luftbereifung

⚠ ACHTUNG!

Nach jeder Veränderung der Antriebsradstellung die Einstellung der Bremsen prüfen und bei Bedarf neu einstellen.

Bremshebelverlängerung

Durch den längeren Hebel minimieren sich die Bedienkräfte. Die Bremshebelverlängerung ist mit der Bremse verschraubt. Durch hochziehen kann diese nach vorn geklappt werden.

⚠ ACHTUNG!

Bei falscher Montage kann die Bremshebelverlängerung brechen, da ein erhöhter Kraftaufwand zum Betätigen benötigt wird.

Beim Transfer in oder aus dem Stuhl nicht auf die Bremshebelverlängerung aufstützen. Es besteht Bruchgefahr. Bewegende Teile können durch Spritzwasser verschmutzt werden.



Fig. 4.9

Trommelbremse

Die Trommelbremse ermöglicht einer Begleitperson ein bequemes und sicheres Abbremsen. Sie kann mit Hilfe des Arretierhebels (1) festgestellt werden. Der Arretierhebel muss hörbar einrasten. Die Trommelbremse arbeitet luftdruckunabhängig. Der Rollstuhl darf sich mit festgestellter Trommelbremse nicht mehr schieben lassen.



⚠ ACHTUNG!

Lassen Sie die Trommelbremse nur vom Fachhändler einstellen.

Einhandbremse

Der Rollstuhl ist mit zwei Feststellbremsen ausgerüstet, die beide zusammen entweder von rechts oder von links bedient werden. Die Bremsen wirken direkt auf die Reifen. Zum Feststellen drücken Sie den Bremshebel bis zum Anschlag nach vorne (Abb. 4.12). Das Lösen erfolgt durch Ziehen des Bremshebels nach hinten. Die Einhandbremse wird immer mit einer Bremshebelverlängerung ausgeliefert, welche durch den längeren Hebel die Bedienkräfte minimiert. Die Bremshebelverlängerung ist mit der Bremse verschraubt. Durch hochziehen kann diese nach vorn geklappt werden.

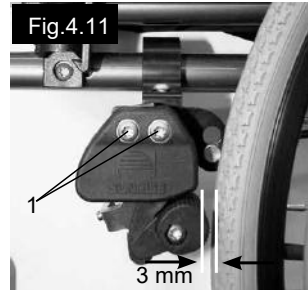

Die Bremswirkung läßt nach bei:

- Abgefahrenem Reifenprofil
- Zu geringem Reifendruck
- Nassen Reifen
- Falsch eingestellter Bremse

Die Feststellbremsen sind nicht als Betriebsbremsen ausgelegt. Während der Fahrt die Bremsen nicht betätigen. Bremsen Sie immer mit Hilfe der Greifringe.

Achten Sie darauf, dass der Abstand zwischen Bremse und Reifen das ausgewiesene Maß (Abb. 4.11) aufweist. Zum Nachstellen Schraube (1) lösen und das entsprechende Maß einstellen. Schraube wieder fest anziehen (siehe Seite Anzugsmomente).

⚠ ACHTUNG!

Nach jeder Veränderung der Antriebsradstellung die Einstellung der Bremsen prüfen und bei Bedarf neu einstellen.

Bei falscher Montage kann die Bremshebelverlängerung brechen, da ein erhöhter Kraftaufwand zum Betätigen benötigt wird. Beim Transfer in oder aus dem Stuhl nicht auf die Bremshebelverlängerung aufstützen. Es besteht Bruchgefahr. Bewegende Teile können durch Spritzwasser verschmutzt werden.

Fußbrett

Fußbrett

Es gibt verschiedene Fußbretter. Diese können zum Erleichtern des Ein- und Aussteigens hochgeklappt werden.

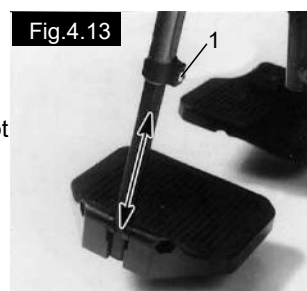

Unterschenkellänge

Durch Lösen der Klemmschraube (1) kann die Unterschenkellänge angepaßt werden. Klemmschraube lösen, Rohr mit Fußbrett auf gewünschte Position einstellen. Klemmschraube wieder fest anziehen (siehe Seite Anzugsmomente). Achten Sie darauf, dass sich das Kunststoffdruckstück unter der Klemmschraube in der korrekten Position befindet. Achten Sie darauf, dass Sie den Mindestabstand von 25 mm zum Boden nicht unterschreiten.

Winkelverstellbares Fußbrett

Das Fußbrett kann zum Erleichtern des Ein- und Aussteigens hochgeklappt werden.

Es kann in seinem Neigungswinkel zur Ebene verstellt werden. Schraube (1) auf der Außenseite fest anziehen. Durch Lösen der Clipse (2) kann das Fußbrett in drei Positionen nach vorne und hinten verstellt werden. Durch Verstellen der Justierschraube (3) kann das Fußbrett in der horizontalen Lage verändert werden. Dazu muß das Fußbrett hochgeklappt werden. Achten Sie darauf, dass nach den Umbauarbeiten alle Schrauben fest angezogen sind (siehe Seite Anzugsmomente). Achten Sie darauf, dass Sie den Mindestabstand (25 mm) zum Boden einhalten.



Fußraste

Fußraste und Fußrastenverriegelung

Zum Einsetzen der Fußrasten werden diese nach außen geschwenkt eingesteckt. Dann mit leichtem Schwung nach innen gedreht bis die Verriegelung (1) eingerastet ist. Zum Entnehmen der Fußrasten den Hebel (2) betätigen und die Fußraste nach außen schwenken und entnehmen. Kontrollieren Sie, ob die Fußraste richtig eingerastet ist.

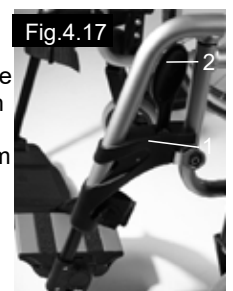

⚠ ACHTUNG!

Die Fußrasten sind nicht zum Anheben oder Tragen des Rollstuhls mit Insassen geeignet.

Die Fußraste ist mittels Exzenter leichtgängig eingestellt. Die Einstellung können Sie wie folgt verändern: Schraube lösen. Exzentermutter verdrehen. Aus- und Einrasten der Arretierung prüfen. Zur festen Fixierung Exzentermutter mit Schlüssel festhalten und Schraube fest anziehen (siehe Seite Anzugsmomente).

Fußraste hochschwenkbar Standard bzw. mit Längenausgleich



Hochschwenken:
Ziehen Sie die Fußraste nach oben und stellen Sie die gewünschte Höhe ein. Dabei rastet die Fußraste hörbar ein.

Runterschwenken:
Entlasten Sie kurz die Fußraste durch Anheben der Unterschenkel und drücken Sie den Entriegelungshebel. Nun können Sie die Fußraste nach unten schwenken. Sobald Sie den Hebel loslassen, rastet die Fußraste wieder ein.

Quetschgefahr!
Greifen Sie während des Hoch- oder Runterschwenkens nicht in den Verstellmechanismus zwischen Rahmen und den beweglichen Teilen der Fußraste.

⚠ ACHTUNG!

Die Fußrasten sind nicht zum Anheben oder Tragen des Rollstuhles mit Insassen geeignet.

Sitzhöhe vorne Easy 160



Um die Sitzhöhe vorne einzustellen, lösen Sie bitte die Schrauben A (2 pro Seite) und stellen Sie die gewünschte Sitzhöhe ein. Stellen Sie sicher, dass beide Seiten dieselbe Höhe aufweist und ziehen Sie die Schrauben wieder fest an. Beachten Sie bitte das Drehmoment Nm (siehe Seite Anzugsmomente).

Lochplatte

Lochplatte (nur Deutschland)



Für leichtes und angenehmes Fahren ist die Position des Körperschwerpunkts zum Antriebsrades ausschlaggebend. Mehrere Positionen sind möglich. Wenn Sie die Lochplatte (1) in den Rahmenbohrungen (2) nach hinten versetzen, ist der Stuhl kippstabil, aber dafür auch nicht so wendig, als wenn Sie die Lochplatte weiter nach vorne versetzen. Durch Versetzen des Achsadapters (3) in der Lochplatte kann die Sitzhöhe des Stuhles angepasst werden. Achten Sie darauf, dass nach den Umbauarbeiten alle Schrauben fest angezogen sind (siehe Seite Anzugsmomente).

⚠ ACHTUNG!

Gegebenenfalls müssen Bremsen und Lenkräder neu eingestellt werden.

Sitzhöhe hinten

Sitzhöhe hinten



Öffnen Sie die 4 Schrauben (2 pro Seite) und entfernen Sie aus der Achsplatte. Verschieben Sie den Achsadapter nun auf die gewünschte Höhe und ziehen dann die Schrauben wieder fest an. Stellen Sie sicher, dass beide Seiten auf derselben Position eingestellt sind. Beachten Sie bitte das Drehmoment Nm (siehe Seite Anzugsmomente).

Rückenbespannung anpaßbar

Rückenbespannung anpassbar



Die anpassbare Rückenbespannung kann an mehreren Bändern in der Spannung angepasst werden. Die Polsterung der Rückenbespannung ist von der Innenseite durch eine Öffnung erreichbar und kann individuell ausgepolstert werden.

Kopfstütze

Kopfstütze



Die Kopfstütze kann in der Höhe, wie auch in der Horizontalen nach vorne und nach hinten eingestellt werden. Dazu lösen Sie die Schraube (1 oder 2). Nun können die gewünschten Positionen eingestellt werden. Schrauben wieder fest anziehen (siehe Seite Anzugsmomente).

Lenkrad

Lenkrad, Lenkrad-Adapter, Lenkradgabel

Es ist möglich, dass der Rollstuhl einen leichten Rechts- bzw. Linksdrall hat oder die Lenkräder flattern. Das kann folgende Gründe haben:

- Der Vor- bzw. Nachlauf ist nicht richtig eingestellt.
- Die Einstellung des Sturzes stimmt nicht.
- Luftdruck und Leichtgängigkeit der Antriebs- bzw. Lenkräder stimmt nicht.

Die optimale Einstellung der Lenkräder bildet die Voraussetzung für den Geradeauslauf des Rollstuhls. Einstellungen der Lenkräder sollten immer von einem Fachhändler ausgeführt werden.

Bei Veränderungen der Antriebsradposition sind immer die Einstellungen des Lenkradadapters und der Bremse zu überprüfen.

Durch das Anlegen eines Geodreiecks an den Lenkradadapter (1) von vorne überprüfen Sie dessen Einstellung. Achten Sie darauf, dass der Adapter 90° zum Boden steht. Durch Lösen der Schrauben (2) und Verstellen des Adapters, können Sie die Räder wieder optimal einstellen, indem Sie die zugeordneten Sechskantmuttern verstellen. Achten Sie darauf, dass nach den Umbauarbeiten alle Schrauben fest angezogen sind (siehe Seite Anzugsmomente).

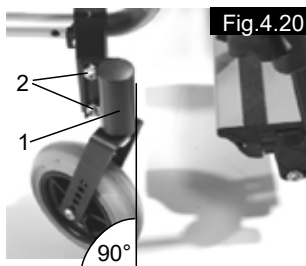

Rückenhöhe verstellbar

Rückenhöhe verstellbar Easy 160

Lösen Sie die Schraube B und schieben Sie das Rückenrohr C auf die gewünschte Höhe. Ziehen Sie dann die Schraube B wieder fest an. Beachten Sie bitte das Drehmoment Nm (siehe Seite Anzugsmomente). Stellen Sie beide Seiten gleich ein und passen Sie nun die Bespannung, mit Hilfe der Klettstreifen, auf die gewünschte Position an.



Rückenwinkel

Rückenwinkel

Lösen Sie Schraube A und ziehen Sie die Schraube aus der Position heraus. Stellen Sie den gewünschten Winkel ein und ziehen Sie die Schraube wieder fest an. Beachten Sie, dass die Winkel auf beiden Seiten gleich eingestellt sind. Beachten Sie bitte das Drehmoment Nm (siehe Seite Anzugsmomente).



Radstandsverlängerung

Radstandsverlängerung

Je größer der Radstand um größer ist die Kippsicherheit des Rollstuhles. Der Achsadapter (1) hierzu in der gewünschten Höhe den Rahmen angeschraubt. Ist darauf zu achten, dass der Stahlstift (2) korrekt in der vorgesehenen Rahmenbohrung montiert wird. Achten Sie darauf, dass alle Schrauben fest angezogen sind (siehe Seite Anzugsmomente).

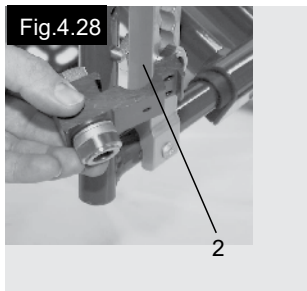

⚠ ACHTUNG!

Feststellbremsen müssen der neuen Position angepasst werden!

Beckengurt

Beckengurt

Der Beckengurt trägt zur Sicherung im Rollstuhl bei. Der Beckengurt wird wie in der Abbildung dargestellt am Rahmen befestigt.

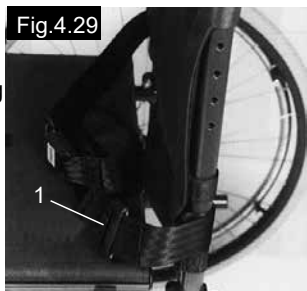

Seitenteil

Seitenteile-Kleiderschutz

Der Kleiderschutz verhindert, dass Spritzwasser die Kleidung verschmutzt. Die Position zum Antriebsrad kann man durch Versetzen des Seitenteils bestimmen. Hierzu entfernen Sie die Schrauben (1 und 2). Nach Einstellen der gewünschten Position, ziehen Sie diese wieder fest an (siehe Seite Anzugsmomente).



⚠ ACHTUNG!

Die Seitenteile, wie deren Armlehnen sind zum Anheben oder Tragen des Rollstuhles nicht geeignet.

Standard-Seitenteil, hochschwenkbar, abnehmbar mit kurzer bzw. langer Armauflage

Das nach vorne abgestufte Seitenteil ermöglicht Ihnen, nahe an einen Tisch heranzufahren. Zum Hochschwenken drücken Sie den Hebel (1) nach vorne, damit das Seitenteil entriegelt wird. Die Höhe der Armauflage (2) kann durch unterschiedlichen Einbau der Buchsen (3) eingestellt werden. Hierzu sind die Schrauben (4) zu lösen, die Buchsen (3) umzustecken und die Schrauben (4) wieder fest anzuziehen (siehe Seite Anzugsmomente).



⚠ ACHTUNG!

Die Seitenteile, wie deren Armlehnen sind zum Anheben oder Tragen des Rollstuhles nicht geeignet. Seitenteil, hochschwenkbar, abnehmbar mit kurzer bzw. langer Armauflage, höhenverstellbar. Die Armauflage kann folgendermaßen in der Höhe verstellt werden. Drücken Sie den Hebel (1) nach oben und verstellen Sie die Armauflage (2) auf die gewünschte Höhe. Lassen Sie den Hebel los und drücken Sie die Armauflage (2) nach unten, bis sie hörbar einrastet. Kontrollieren Sie immer, dass die Seitenteile richtig eingerastet sind. Zum Hochschwenken ziehen Sie den Griff (3), damit das Seitenteil entriegelt.

⚠ ACHTUNG!

Die Seitenteile, wie deren Armlehnen sind zum Anheben oder Tragen des Rollstuhles nicht geeignet.

QUETSCHGEFAHR: Bei Verwendung von 24" (609.6mm) Antriebsrad muss das Armpolster eine Stufe nach oben versetzt werden.

Schiebegriffe

Schiebegriff höhenverstellbar

Diese sind gegen versehentliches Herausrutschen, durch einen Bolzen gesichert. Durch Öffnen des Spannhebels (1) ist es möglich, die Höhe der Schiebegriffe (3) individuell einzustellen. Beim Umlagen des Hebels vernehmen Sie ein Rasten, nun können Sie den Schiebegriff leicht in die gewünschte Position bewegen. Die Mutter (2) am Spannhebel gibt die Klemmung am Schiebegriffhalter vor. Eine lose Mutter führt nach Umlagen des Spannhebels zu einem lockeren Schiebegriff. Vor Benutzung durch zur Seite drehen des Schiebegriffes feststellen, ob die Klemmung ausreichend ist. Nach Einstellen der Höhe den Spannhebel (1) stets fest klemmen. Bei nicht festgezogenem Spannhebel kann es beim Treppensteigen zu Verletzungen kommen.

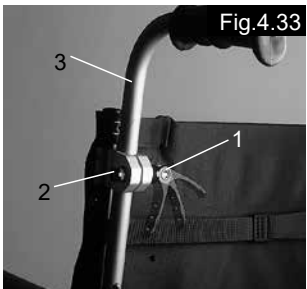

Sicherheitsrad

Sicherheitsrad

Das Sicherheitsrad (1) gibt ungeübten Fahrerinnen bzw. Fahrern in der Anfangsphase mehr Sicherheit. Das Sicherheitsrad (1) verhindert das Abkippen des Rollstuhls nach hinten. Das Sicherheitsrad (1) kann durch Drücken nach unten und Schwenken nach vorne geschwenkt werden. Es sollte auf einen Abstand von 30 mm bis 50 mm zum Boden eingestellt werden. Zum Hoch- und Runterfahren einer hohen Stufe (z.B. Bordstein) muss das Sicherheitsrad nach vorne geschwenkt werden, um ein Aufsetzen zu vermeiden.

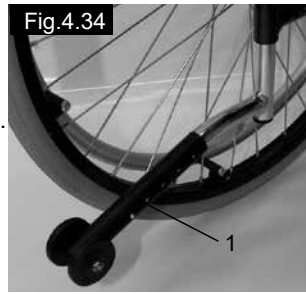

Fig.4.34

Sitzbespannung

Standardsitzbespannung

Die Sitzbespannung wird auf einer Seite mit einem Klettverschluss gefertigt, dieser ermöglicht eine stufenlose Einstellung der Sitzbespannung. Um die Sitzbespannung nachzuspannen, Rollstuhl leicht falten. Schrauben (1) entfernen und die vorderen Stopfen (2) nach vorn aus dem Rahmen ziehen. Anschließend kann die Sitzbespannung (3) nach vorn aus dem Rahmen gezogen werden. Durch Öffnen des Klettverschlusses kann die Sitzbespannung jetzt nachgestellt werden. Der Einbau erfolgt in umgekehrter Reihenfolge. Achten Sie darauf, dass nach den Umbauarbeiten alle Schrauben fest angezogen sind (siehe Seite Anzugsmomente).

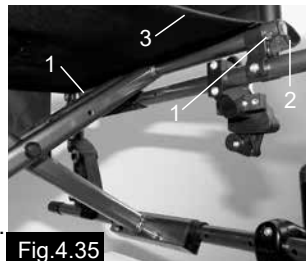

Fig.4.35

⚠️ ACHTUNG!

Um die Sicherheit zu gewähren, müssen mindestens 50% der Klettfläche im Eingriff sein.

Sitztiefenwachstum

Sitztiefenwachstum

Sie können die Sitztiefe einfach über die Klettverbindung der Sitzbespannung verändern. Trennen Sie Bespannung A von Bespannung B, stellen Sie die gewünschte Position ein und drücken beide Bespannungen wieder aufeinander.

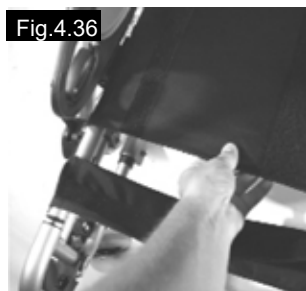

Fig.4.36

Stockhalter

Stockhalter

Der Stockhalter ermöglicht Ihnen den Transport einer Gehhilfe direkt am Rollstuhl. Der Stockhalter hat eine Klettschleife zum Befestigen des Stocks oder der Gehhilfe.



Fig.4.37

⚠️ ACHTUNG!

Stock oder Gehhilfe niemals während der Fahrt einsetzen oder entnehmen.

Therapietisch

Therapietisch

Der Therapietisch dient als Auflagefläche. Der Therapietisch muss auf die jeweilige Sitzbreite einmalig von Ihrem Fachhändler angepasst werden. Beim Funktionstest muss der Benutzer im Rollstuhl sitzen.



Fig.4.38

Stabilisierungsstange

Stabilisierungsstange

Die Stabilisierungsstange gibt dem Rücken Stabilität. Um den Stuhl falten zu können, müssen Sie die Knöpfe (1) am Ende der Schiebegriffe aufdrehen und die Stabilisierungsstange entfernen; nun können Sie den Rollstuhl einfach falten. Zum Einsetzen der Stabilisierungsstange müssen Sie die Knöpfe wieder fest anziehen, damit diese arretiert ist.



Fig.4.39

Transitrollen

Transitrollen

Die Transitrollen sind überall dort einzusetzen, wo der Rollstuhl mit Antriebsrädern zu breit ist. Sind die Antriebsräder mit Hilfe der Steckachse abgenommen, kann sofort auf den Transitrollen weitergefahren werden. Die Transitrollen werden so montiert, dass sie im ungenutzten Zustand ca. 30 mm über dem Boden sind. Sie stören daher nicht beim Fahren, beim Transport oder beim Ankippen.



Fig.4.40

⚠️ ACHTUNG!

Ihr Rollstuhl hat ohne Antriebsräder keine Feststellbremsen.



Fig.4.41

Optionen – Einhandbetrieb

Einhandbetrieb

(Fig. 4.42 - 4.42.1)
Um den Rollstuhl geradeaus nach vorne zu bewegen, müssen beide Greifringe verwendet werden. Zum Falten des Rollstuhls die Teleskopstange lösen, indem Sie die Teleskopstange zusammenschieben (1). Zum Abnehmen der Räder Arretierknopf an der Achse (2) drücken.

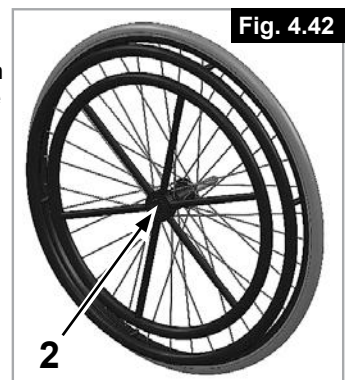

Fig. 4.42

⚠️ VORSICHT!

Achten Sie stets darauf, dass die Verbindungen ordnungsgemäß einrasten, um Verletzungen zu vermeiden.

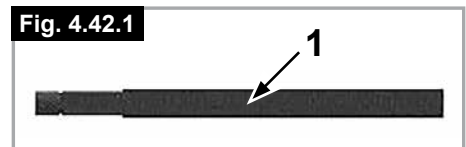

Fig. 4.42.1

6.0 Reifen und Reifenmontage

Reifen und Reifenmontage

Achten Sie darauf, dass Sie immer den richtigen Reifendruck haben, da sich die Eigenschaften des Rollstuhls verändern können. Bei zu geringem Luftdruck wird der Kraftaufwand erhöht, da der Rollwiderstand sehr hoch ist. Ebenfalls ist die Wendigkeit des Rollstuhls davon beeinträchtigt. Bei zu hohem Luftdruck kann der Reifen platzen.

Der richtige Luftdruck steht auf den jeweiligen Reifendecken.

Die Reifenmontage/-reparatur erfolgt wie bei einem gewöhnlichen Fahrradreifen.

Vor der Montage des neuen Schlauches sollten Sie darauf achten, dass das Felgenbett und die Reifeninnenwand frei von Fremdkörpern sind. Prüfen Sie nach der Montage oder der Reparatur den Reifendruck. Vorschriftsmäßiger Reifendruck und einwandfreie Reifen sind wichtige Voraussetzungen für Ihre Sicherheit und das Fahrverhalten des Rollstuhls.

7.0 Mögliche Störungen

Rollstuhl zieht zur Seite

- Reifendruck prüfen
- Leichtlauf des Rades (Lager, Achse) prüfen
- Winkeleinstellung der Lenkräder prüfen
- Lenkräder prüfen, ob beide Bodenkontakt haben

Lenkräder flattern

- Winkeleinstellung der Lenkräder prüfen
- Festen Sitz der Verschraubungen prüfen, gegebenenfalls nachziehen (siehe Seite Anzugsmomente)
- Lenkräder prüfen, ob beide Bodenkontakt haben

Rollstuhl geht nicht in die Auflager

- Stuhl ist noch neu, bzw. Sitz oder Rückenbespannung sind noch sehr straff, verliert sich nach mehrmaligem Gebrauch

Rollstuhl lässt sich schwer falten

- Rückenbespannung anpassbar zu straff, etwas lockern.

Rollstuhl quietscht und klappert

- Festen Sitz der Verschraubungen testen, gegebenenfalls nachziehen (siehe Seite Anzugsmomente)
- Gelenkteile leicht einölen

Rollstuhl wackelt

- Winkeleinstellung der Lenkräder prüfen
- Reifendruck prüfen
- Prüfen, ob Antriebsräder verschieden eingestellt sind

8.0 Wartung

Wartung

- Prüfen Sie ca. alle 4 Wochen den Reifendruck. Prüfen Sie alle Reifen auf Abnutzung oder Beschädigung.
- Prüfen Sie die Bremsen ca. alle 4 Wochen auf einwandfreie Funktion und leichte Bedienbarkeit.
- Die Reifenmontage erfolgt wie bei einem gewöhnlichen Fahrradreifen.
- Alle für die Sicherheit Ihres Rollstuhls wichtigen Verbindungen werden von uns mit selbstsichernden Schraubverbindungen ausgestattet. Bitte prüfen Sie alle 3 Monate den festen Sitz aller Schraubverbindungen (siehe Seite Anzugsmomente).
- Sicherheitsmutter sollten nur einmal verwendet werden. Nach mehrmaligem Gebrauch müssen Sie diese Muttern erneuern.
- Wenn Ihr Rollstuhl verschmutzt ist, reinigen Sie ihn bitte nur mit einem milden Haushaltsreiniger. Zur Reinigung der Sitzpolster bitte nur Seifenlösung verwenden.
- Sollte Ihr Rollstuhl einmal nass werden, so reiben Sie ihn nach Gebrauch bitte trocken.
- Die Steckachsen sollten ca. alle 8 Wochen leicht mit Nähmaschinenöl eingeeölt werden.

Wir empfehlen Ihnen je nach Gebrauch Ihres Rollstuhles, alle 6 Monate Ihren Fachhändler aufzusuchen, um Ihren Rollstuhl fachgerecht überprüfen zu lassen.



ACHTUNG!

Sand und Seewasser (im Winter Salzstreuung) beschädigen die Lagerung der Lenk- und Antriebsräder. Den Rollstuhl anschließend gründlich reinigen.

9.0 Technische Daten

Gesamtbreite:

- Mit Standardrädern inkl. Greifreifen, Anbau eng: SB + 180 mm
- Mit Trommelbremsrädern Greifreifen, Anbau eng: SB + 230 mm

Faltmaß:

- mit Antriebsrädern: ca. 300 mm
- ohne Antriebsräder: ca. 220 mm

Gewichte in kg:

ab 13,1 kg

Maximale Zuladung:

Zugelassen bis 140 kg Zuladung

10.0 Typenschild / Garantie

Typenschild

Das Typenschild befindet sich auf dem Kreuzstrebenrohr bzw. Rahmenquerrohr und auch auf der Rückseite der Gebrauchsanweisung. Auf diesem Schild sind die genauen Typenbezeichnungen sowie andere technische Daten vermerkt. Bei einer Ersatzteilbestellung oder einer Reklamation geben Sie bitte folgende Eintragungen mit an

- Seriennummer
- Auftragsnummer
- Monat/Jahr

Garantie

Sie haben sich für ein hochwertiges Sopur-Produkt entschieden. Dafür danken wir Ihnen und gewähren Ihnen eine Garantie von 5 Jahren auf alle Rahmenteile und auf die Kreuzstrebe sowie 2 Jahr auf alle anderen Teile. Wir übernehmen keine Gewährleistung für Schäden, die aus unsachgemäßer oder nicht fachgerechter Montage und/oder Reparatur, durch Vernachlässigung und Verschleiß, sowie durch Veränderungen von Baugruppen durch den Benutzer oder Dritte entstanden sind. In diesen Fällen erlischt unsere Produkthaftung.

Sonderbauten sind vom Umtausch ausgeschlossen.

11.0 Anzugsmomente

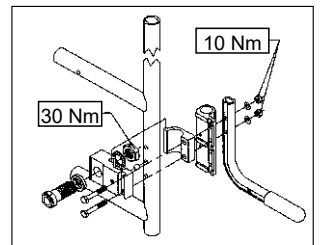
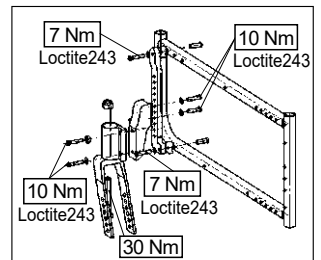
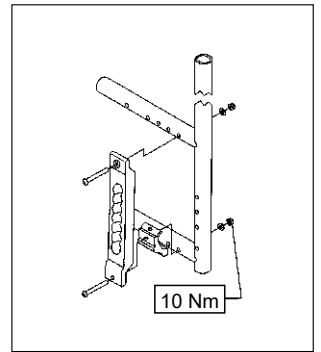
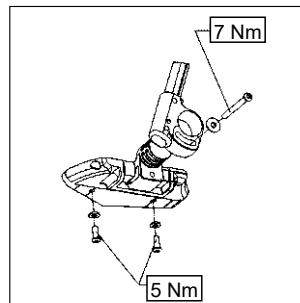
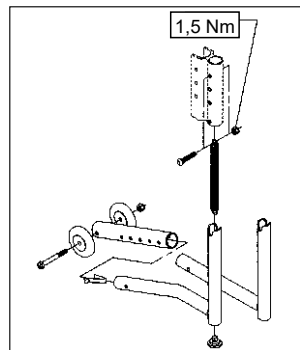
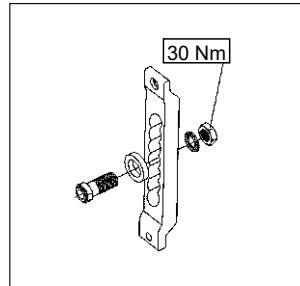
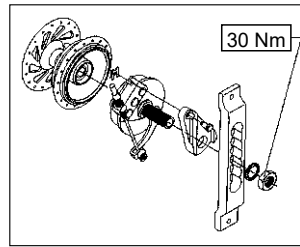

Anzugsmoment für Schrauben M6 ist 7 Nm, soweit nicht anders angegeben.











12.0 Typenschild

Typenschild

Das Typenschild befindet sich entweder unter der Kreuzstrebenheit oder am diagonalen Rahmenrohr, auch auf dem Benutzerhandbuch befindet sich ein entsprechendes Etikett. Auf dem Typenschild sind das exakte Modell und andere technische Daten angegeben. Wenn Sie ein Ersatzteil bestellen oder einen Anspruch geltend machen, halten Sie bitte folgende Angaben bereit:

- Seriennummer
- Bestellnummer
- Monat/Jahr

MUSTER

		Sunrise Medical GmbH Kahlbachring 2-4 D-69254 Malsch / Germany	 2021-04-29
TYPE:	Rollstuhl	 203211633358678	
Easy 160i	ISO 7176-19:2008		
 140 kg	 max 10°	 540 mm	 540 mm
			
			

Easy 160i

Produktbezeichnung/Artikelnummer



Maximale Steigung bzw. maximales Gefälle, das mit den Sicherheitsrädern befahren werden kann, hängt von den Einstellungen des Rollstuhls, der Haltung und den physischen Fähigkeiten des Benutzers ab.



Sitzbreite.



Sitztiefe.



Maximale Zuladung.



CE-Kennzeichnung.



Gebrauchsanleitung



XXXX-XX-XX

Herstellungsdatum.



Seriennummer.



Dieses Symbol bedeutet Medizinprodukt.



Adresse des Herstellers

ISO 7176-19:2008

Crash getestet nach ISO 7176-19:2008

Sunrise Medical S.r.l.
Via Riva, 20 – Montale
29122 Piacenza
Italia
Tel.: +39 0523 573111
Fax: +39 0523 570060
www.SunriseMedical.it

Sunrise Medical AG
Erlenauweg 17
CH-3110 Münsingen
Schweiz/Suisse/Svizzera
Fon +41 (0)31 958 3838
Fax +41 (0)31 958 3848
www.SunriseMedical.ch

Sunrise Medical AS
Delitoppen 3
1540 Vestby
Norge
Telefon: +47 66 96 38 00
post@sunrisemedical.no
www.SunriseMedical.no

Sunrise Medical AB
Neogatan 5
431 53 Mölndal
Sweden
Tel.: +46 (0)31 748 37 00
post@sunrisemedical.se
www.SunriseMedical.se

MEDICCO s.r.o.
H – Park, Heršpická 1013/11d,
639 00 Brno
Czech Republic
Tel.: (+420) 547 250 955
Fax: (+420) 547 250 956
www.medicco.cz
info@medicco.cz
Bezplatná linka 800 900 809

Sunrise Medical Aps
Mårkærvej 5-9
2630 Taastrup
Denmark
+45 70 22 43 49
info@sunrisemedical.dk
Sunrisemedical.dk

Sunrise Medical Australia
11 Daniel Street
Wetherill Park NSW 2164
Australia
Ph: +61 2 9678 6600
Email: enquiries@sunrisemedical.com.au
www.SunriseMedical.com.au

Sunrise Medical
North American Headquarters
2842 Business Park Avenue
Fresno, CA, 93727, USA
(800) 333-4000
(800) 300-7502
www.SunriseMedical.com



Sunrise Medical GmbH
Kahlbachring 2-4
69254 Malsch/Heidelberg
Deutschland
Tel.: +49 (0) 7253/980-0
Fax: +49 (0) 7253/980-222
www.SunriseMedical.de

Sunrise Medical
Thorns Road
Brierley Hill
West Midlands
DY5 2LD
England
Phone: 0845 605 66 88
Fax: 0845 605 66 89
www.SunriseMedical.co.uk

Sunrise Medical S.L.
Polígono Bakiola, 41
48498 Arrankudiaga – Vizcaya
España
Tel.: +34 (0) 902142434
Fax: +34 (0) 946481575
www.SunriseMedical.es

Sunrise Medical Poland
Sp. z o.o.
ul. Elektronowa 6,
94-103 Łódź
Polska
Telefon: + 48 42 275 83 38
Fax: + 48 42 209 35 23
E-mail: pl@sunrisemedical.de
www.Sunrise-Medical.pl

Sunrise Medical B.V.
Groningenhaven 18-20
3433 PE NIEUWEGEIN
The Netherlands
T: +31 (0)30 – 60 82 100
F: +31 (0)30 – 60 55 880
E: info@sunrisemedical.nl
www.SunriseMedical.nl

Sunrise Medical HCM B.V.
Vossenbeemd 104
5705 CL Helmond
The Netherlands
T: +31 (0)492 593 888
E: customerservice@sunrisemedical.nl
www.SunriseMedical.nl
www.SunriseMedical.eu
(International)

Sunrise Medical S.A.S
ZAC de la Vrillonnerie
17 Rue Mickaël Faraday
37170 Chambray-Lès-Tours
Tel : + 33 (0) 247554400
Fax : +30 (0) 247554403
www.sunrisemedical.fr

